



SOMMAIRE

01. SUPPORTS MURAUX TV

- Comment choisir son support TV / 06
 - Supports Fixes / 07
 - Supports Inclinables / 08-09
- Supports Orientables & Inclinables / 10-12
 - Supports Vidéoprojecteurs / 13
- Supports Melchioni + Barre de Son / 14
 - Support Chevalet en Hêtre / 15

02. TÉLÉCOMMANDES TV

- Télécommandes de Marque / 18-19
- Télécommandes Copieuses / 20-21
- Télécommandes Programmation par Code / 22
- Télécommandes Programmation par PC / 24-29
- Télécommandes Climatisations / 31

03. TÉLÉCOMMANDES AUTOMATISMES & KITS

- Radio commande IZI / 34-35
- Télécommandes Portail + Accessoires / 36-37
 - KIT Outdoor / 38
 - KIT Garden / 39



En 2010, MBG France décide avec ses partenaires fabricants de créer une plate-forme logistique pour le marché français, située à proximité de Toulouse. À ce jour, cela nous permet de proposer un large choix de produits dérivés de la TV, des solutions domestiques pour l'habitation et des produits à économie d'énergies.

Depuis plus de 2 ans, MBG France a développé des supports TV et télécommandes sous sa propre marque. Vous les retrouverez dans ce catalogue.

Notre volonté est de rester à l'écoute de vos besoins et de vous apporter les meilleures solutions. Nous recherchons des produits innovants, compétitifs, associés à un service logistique adapté et une équipe commerciale à votre écoute.



O4

O1 MBG France Supports TV



CHOISIR VOTRE SUPPORT TV !

EN FONCTION DE **L'ENDROIT**
& DE **L'UTILISATION**



Distance au mur minimale à angle de vision unique

SUPPORT FIXE

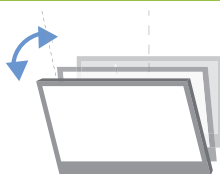

Angle de vision réglable verticalement pour éviter les reflets

SUPPORT INCLINABLE

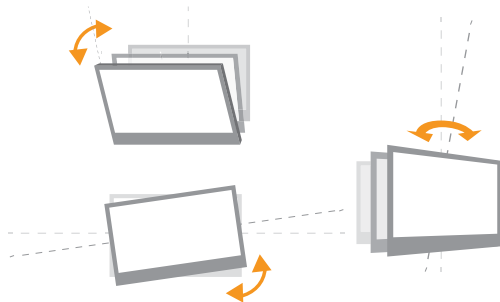

Ajustements multiples pour un angle de vision optimal

SUPPORT INCLINABLE & ORIENTABLE

EN FONCTION DE **LA TAILLE**,
DU **POIDS** ET DU **VESA**
DE VOTRE ÉCRAN TV



MINI/ MAXI



MINI/ MAXI



Distance Horizontale
(ex : 200)



Distance Verticale
(ex : 100)

Distance Horizontale x Distance Verticale
(ex : 200x100)

Distance en mm entre les 4 trous de montage au dos du TV

ON AIME DANS LA GAMME ORIENTABLE **SYSTÈME D'INSTALLATION SIMPLIFIÉ**

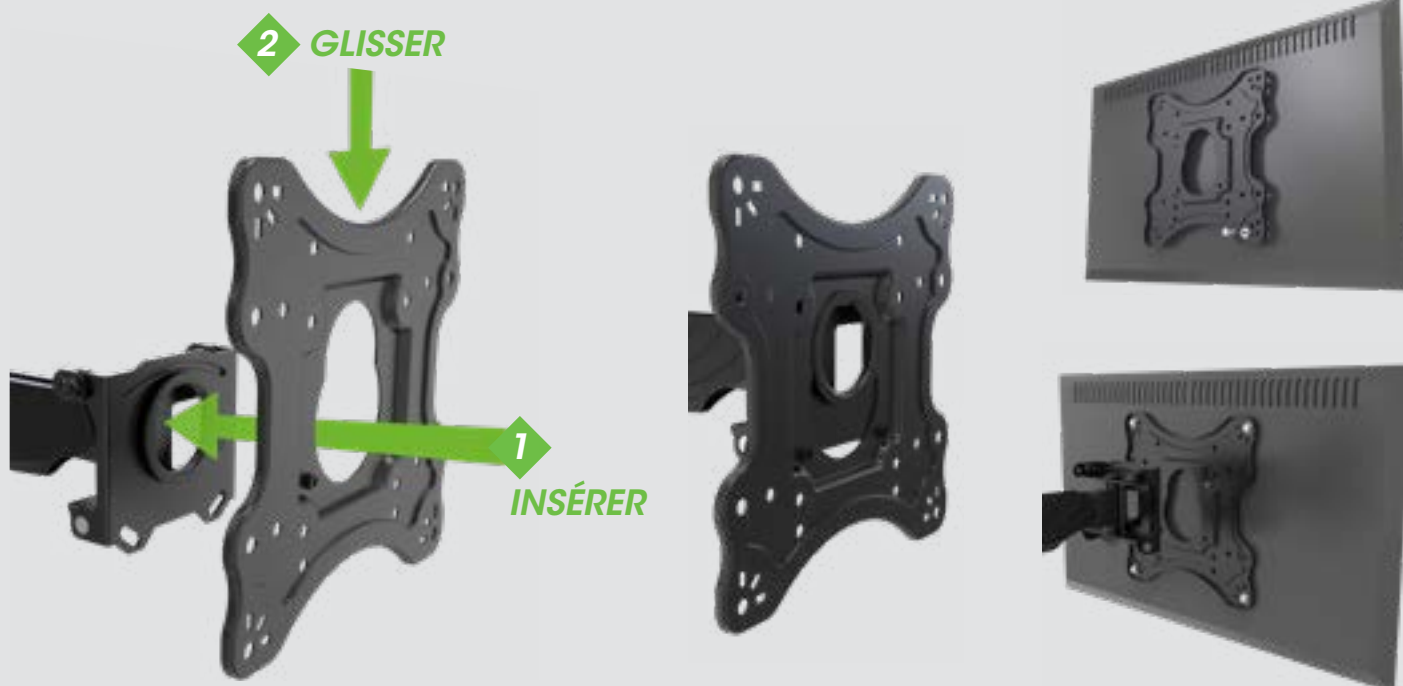

C3255

CATÉGORIE	FIXE
ÉCRAN en POUCES	De 32" à 55"
ÉCRAN en cm	De 82 à 140
VESA	200 x 200 / 400 x 200 300 x 300 / 400 x 400
NIVEAU à BULLE	Inclus
COULEUR	NOIR
CHARGE MAX.	50 Kg
DISTANCE MURALE	28 mm
DIMENSION BLISTER en mm (LxlxH)	530 x 95 x 50

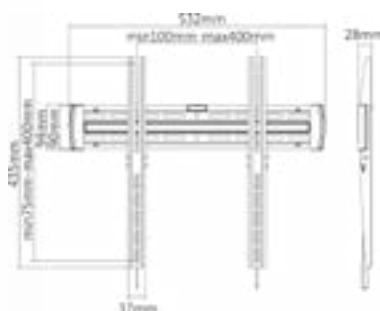

GARANTIE
2
ans

C4070

CATÉGORIE	FIXE
ÉCRAN en POUCES	De 40" à 70"
ÉCRAN en cm	De 102 à 178
VESA	200 x 200 / 400 x 200 300 x 300 / 400 x 400 400 x 400
NIVEAU à BULLE	Inclus
COULEUR	NOIR
CHARGE MAX.	50 Kg
DISTANCE MURALE	28 mm
DIMENSION BLISTER en mm (LxlxH)	710 x 95 x 50

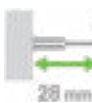
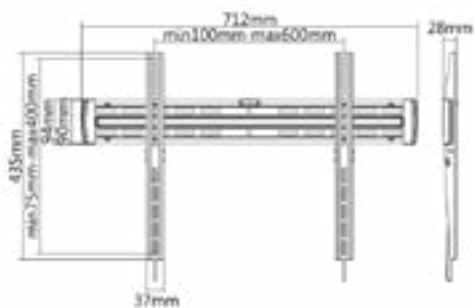

GARANTIE
2
ans



T3770S

CATÉGORIE	INCLINABLE SÉCURISÉ
ÉCRAN en POUCES	De 37" à 70"
ÉCRAN en cm	De 82 à 178
VESA	200 x 200 / 300 x 300 / 400 x 200 / 400 x 400 / 600 x 400
NIVEAU à BULLE	Inclus
ON AIME	BARRE ANTI-VOL - Cadenas non fourni
RÉGLAGES	Inclinaison : +10°/-15°
COULEUR	NOIR
CHARGE MAX.	45 Kg
DISTANCE MURALE	59 mm
DIMENSION BLISTER en mm (LxIxH)	735 x 165 x 50

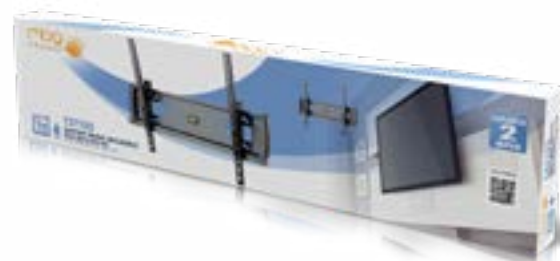
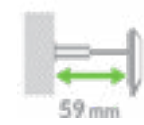
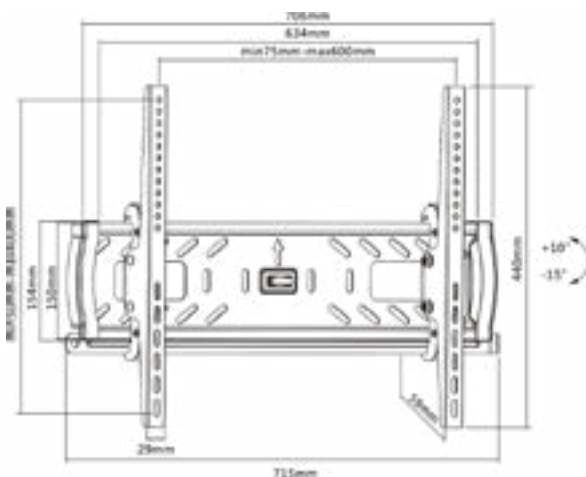



T3255

CATÉGORIE	INCLINABLE
ÉCRAN en POUCES	De 32" à 55"
ÉCRAN en cm	De 82 à 140
VESA	200 x 200 / 400 x 200 / 300 x 300 400 x 400
NIVEAU à BULLE	Inclus
ON AIME	Compatible écran incurvé
RÉGLAGES	Inclinaison : +10/-12°
COULEUR	NOIR
CHARGE MAX.	50 Kg
DISTANCE MURALE	35 mm
DIMENSION BLISTER en mm (LxH)	530 x 100 x 65

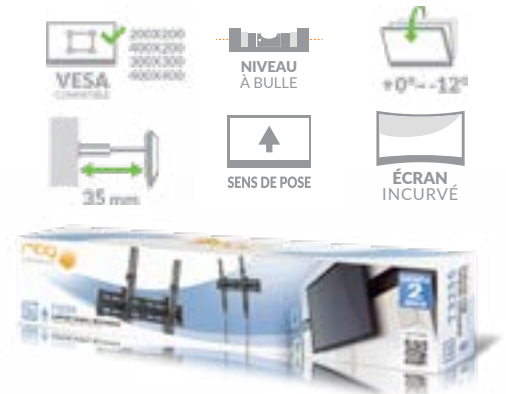
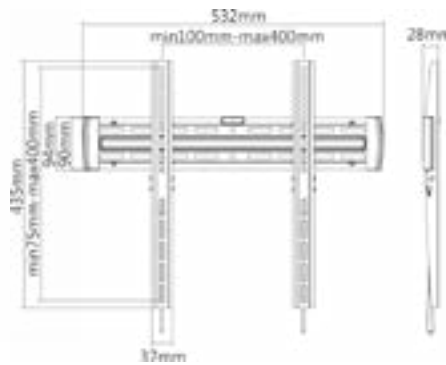

GARANTIE 2 ans



T4070

CATÉGORIE	INCLINABLE
ÉCRAN en POUCES	De 40" à 70"
ÉCRAN en cm	De 102 à 178
VESA	200 x 200 / 400 x 200 300 x 300 / 400 x 400 600 x 400
NIVEAU à BULLE	Inclus
ON AIME	Compatible écran incurvé
RÉGLAGES	Inclinaison : +10/-12°
COULEUR	NOIR
CHARGE MAX.	50 Kg
DISTANCE MURALE	28 mm
DIMENSION BLISTER en mm (LxH)	710 x 100 x 65

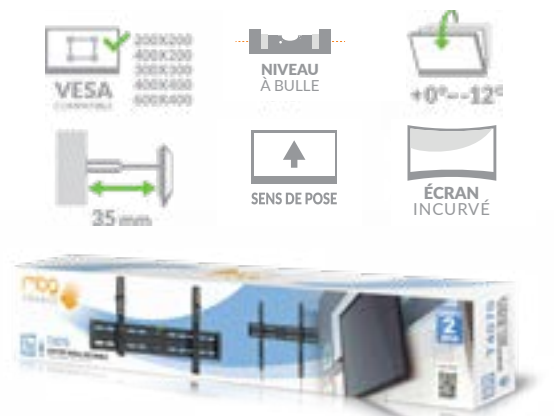
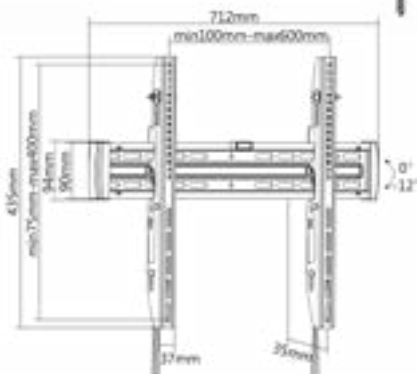

GARANTIE 2 ans



H2342-3A

CATÉGORIE	ORIENTABLE & INCLINABLE
ÉCRAN en POUCES	De 23" à 42"
ÉCRAN en cm	De 58 à 107
VESA	100 x 100 / 100 x 150 / 150 x 100 / 200 x 100 / 200 x 200
ON AIME	Intègre passes câbles
ARTICULATION	3
RÉGLAGES	Ajustement : +/-5° Inclinaison : +5/-8° Orientation : 180/180/180°
COULEUR	NOIR
CHARGE MAX.	35 Kg
DISTANCE MURALE	52-506 mm
DIMENSION BLISTER en mm (LxH)	390 x 320 x 60

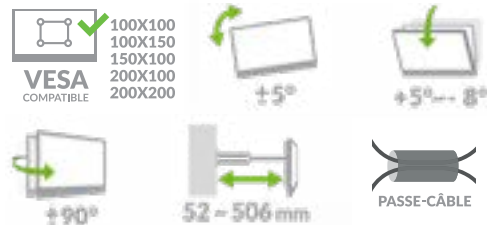
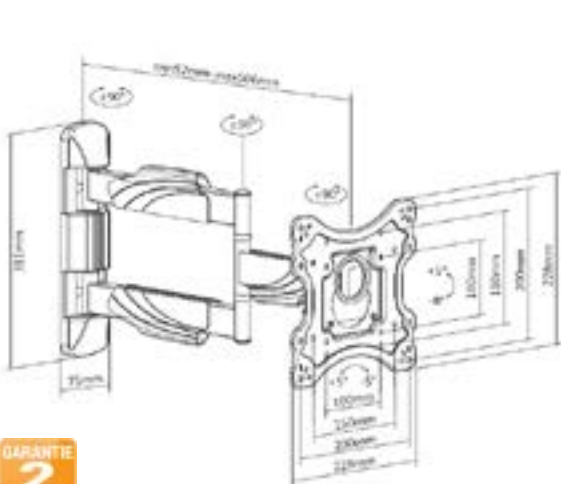

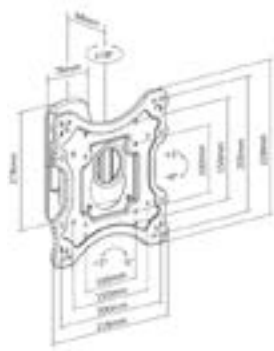

GARANTIE 2 ANS

H2342-1A

CATÉGORIE	ORIENTABLE & INCLINABLE
ÉCRAN en POUCES	De 23" à 42"
ÉCRAN en cm	De 58 à 107
VESA	100 x 100 / 100 x 150 / 150 x 100 200 x 100 / 200 x 200
ON AIME	Intègre passes câbles
ARTICULATION	1
RÉGLAGES	Ajustement : +/-5° Inclinaison : +5/-8° Orientation : +/-38°
COULEUR	NOIR
CHARGE MAX.	35 Kg
DISTANCE MURALE	94 mm
DIMENSION BLISTER en mm (LxIxH)	250 x 240 x 95

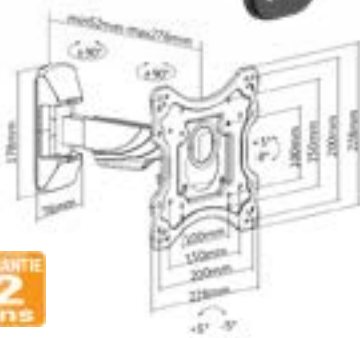

GARANTIE 2 ANS

H2342-2A

CATÉGORIE	ORIENTABLE & INCLINABLE
ÉCRAN en POUCES	De 23" à 42"
ÉCRAN en cm	De 58 à 107
VESA	100 x 100 / 100 x 150 / 150 x 100 200 x 100 / 200 x 200
NIVEAU à BULLE	Inclus
ON AIME	Intègre passes câbles
ARTICULATION	2
RÉGLAGES	Ajustement : +/-5° Inclinaison : +5/-8° Orientation : 180/180°
COULEUR	NOIR
CHARGE MAX.	35 Kg
DISTANCE MURALE	52-276 mm
DIMENSION BLISTER en mm (LxIxH)	400 x 235 x 60

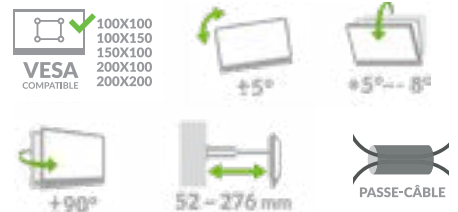

H2342-RAL

CATÉGORIE	ACCESSOIRE
VESA	Adaptateur VESA 400x400 pour la gamme H2342



H3270-3A

CATÉGORIE	ORIENTABLE & INCLINABLE
ÉCRAN en POUCES	De 32" à 70"
ÉCRAN en cm	De 82 à 178
VESA	200 X 200 / 400 X 200 300 X 300 / 400 X 400 600 X 400
NIVEAU à BULLE	Inclus
ON AIME	Compatible écran incurvé & Intègre passes câbles
ARTICULATION	3
RÉGLAGES	Ajustement : +/-3° Inclinaison : +5/-15° Orientation : 180/180°
COULEUR	NOIR
CHARGE MAX.	60 Kg
DISTANCE MURALE	69 - 615 mm
DIMENSION BLISTER en mm (LxlxH)	730 x 290 x 75

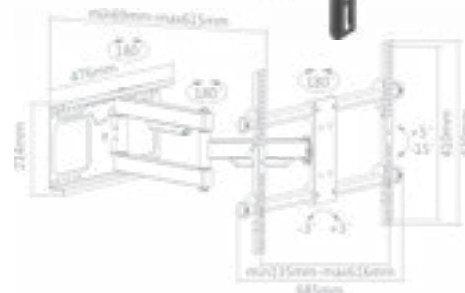

GARANTIE 2 ans

200X200 / 300X300 / 400X200 / 400X400 / 600X400
 NIVEAU À BULLE
 ±3°
 +5°/-15°
 180°
 69 - 615 mm
 SENS DE POSE
 ÉCRAN INCURVÉ
 PASSE-CÂBLE



H3290-6A

CATÉGORIE	ORIENTABLE & INCLINABLE
ÉCRAN en POUCES	De 32" à 90"
ÉCRAN en cm	De 82 à 229
VESA	200 X 200 / 400 X 200 300 X 300 / 400 X 400 600 X 400 / 800 X 400
NIVEAU à BULLE	Inclus
ON AIME	Compatible écran incurvé & Intègre passes câbles
ARTICULATION	6
RÉGLAGES	Ajustement : +/-3° Inclinaison : +5/-15° Orientation : +/-60°
COULEUR	NOIR
CHARGE MAX.	75 Kg
DISTANCE MURALE	69 - 635 mm
DIMENSION BLISTER en mm (LxlxH)	925 x 290 x 75

GARANTIE 2 ans

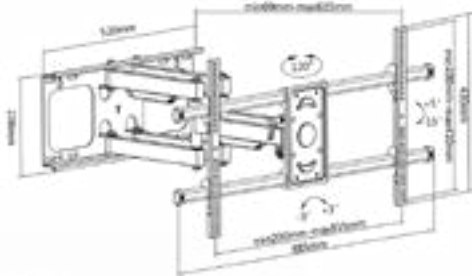

200X200 / 300X300 / 400X200 / 400X400 / 600X400 / 800X400
 NIVEAU À BULLE
 ±3°
 +5°/-15°
 ±60°
 69 - 635 mm
 SENS DE POSE
 ÉCRAN INCURVÉ
 PASSE-CÂBLE

D110 NEW

CATÉGORIE	VIDÉOPROJECTEURS
RÉGLAGES	Inclinaison : +/-25° Orientation : 360°
COULEUR	NOIR
MATIERE	ALUMINIUM
CHARGE MAX.	15 Kg
DISTANCE MURALE	220 mm
DIMENSION BLISTER en mm (LxlxH)	245 x 218 x 98

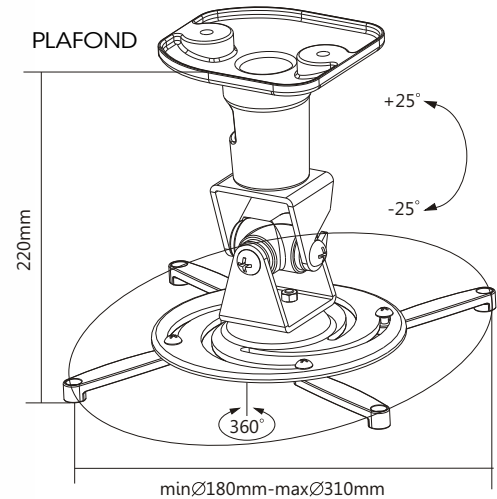

41746

CATÉGORIE	VIDÉOPROJECTEURS
RÉGLAGES	Inclinaison : +/-10° Orientation : 360°
COULEUR	NOIR
CHARGE MAX.	21 Kg
DISTANCE PLAFOND	120 - 820 mm
DIMENSION BLISTER en mm (LxlxH)	420 x 170 x 110

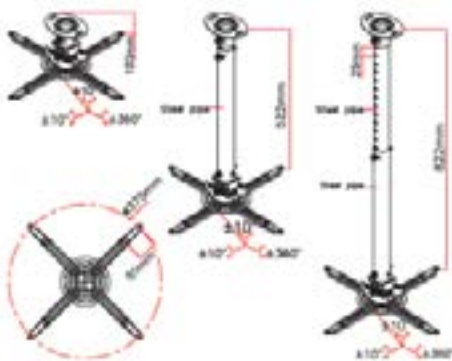



MKSL01

CATÉGORIE	FIXE
ÉCRAN en POUCES	De 13" à 27"
ÉCRAN en cm	De 33 à 69
VESA	75 x 75 100 x 100
NIVEAU à BULLE	Inclus
COULEUR	NOIR
CHARGE MAX.	18 Kg
DISTANCE MURALE	18 mm
DIMENSION BLISTER en mm (LxlxH)	148 x 130 x 26



MKSL04

CATÉGORIE	FIXE
ÉCRAN en POUCES	De 23" à 37"
ÉCRAN en cm	De 58 à 94
VESA	75 x 75 100 x 100 100 x 200 200 x 200
NIVEAU à BULLE	Inclus
COULEUR	NOIR
CHARGE MAX.	37 Kg
DISTANCE MURALE	33 mm
DIMENSION BLISTER en mm (LxlxH)	230 x 284 x 27



MKSL01B

CATÉGORIE	INCLINABLE
ÉCRAN en POUCES	De 13" à 27"
ÉCRAN en cm	De 33 à 69
VESA	75 x 75 100 x 100
NIVEAU à BULLE	Inclus
RÉGLAGES	Inclinaison : +/-12°
COULEUR	NOIR
CHARGE MAX.	18 Kg
DISTANCE MURALE	33 mm
DIMENSION BLISTER en mm (LxlxH)	160 x 130 x 40



F100-BS

SUPPORT POUR BARRE DE SON	
COULEUR	NOIR
CHARGE MAX.	10 Kg
DIMENSION BLISTER en mm (LxlxH)	1050 x 550 x 90

Ce support barre de son se fixera facilement sur votre téléviseur ou à son support. Il peut être ajusté en profondeur et en longueur pour une apparence parfaite. Il peut être attaché au-dessus ou en-dessous de la télévision.

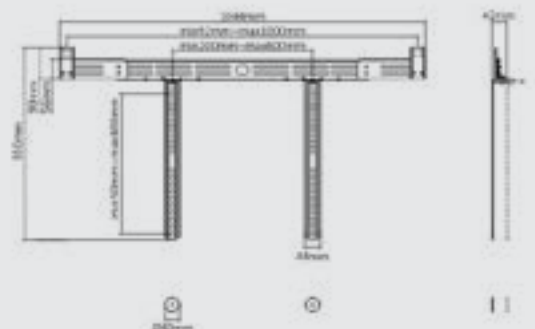
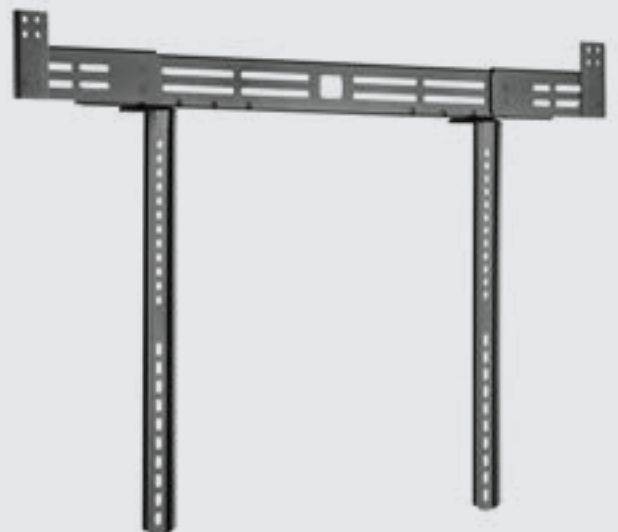
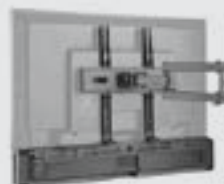



ART4565

CATÉGORIE	TV STAND
ÉCRAN en POUCES	De 45" à 65"
ÉCRAN en cm	De 114 à 165
VESA	200 x 200 / 300 x 200 / 400 x 200 400 x 300 / 400 x 400 / 600 x 400
RÉGLAGES	Orientation : +/- 180°
COULEUR	bois & NOIR
CHARGE MAX.	35 Kg
DIMENSION BLISTER en mm (LxH)	990 x 205 x 145

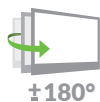





MBG France
Télécommandes
TV & Climatiseurs



8032

FAMILLE	TÉLÉCOMMANDE DE MARQUE
PROGRAMMATION	Prête à l'emploi
COMPATIBLE	LG & SAMSUNG
GESTION	1 appareil
MATIÈRE / COULEUR	ABS / NOIRE
DIMENSION PRODUIT en mm (LxlxH)	48 x 206 x 24
ALIMENTATION	2 x LR03 (non fournies)
DIMENSION BLISTER en mm (LxlxH)	157 x 302 x 27

Télécommande compatible avec tous les téléviseurs de marque LG & SAMSUNG commercialisés depuis l'an 2000. Insérer les piles, la télécommande fonctionne immédiatement sans programmation. Toutefois certaines touches Smart Tv et 3D peuvent ne pas fonctionner.

Fonctionne avec 2 piles de type LR03 AAA 1.5v NON FOURNIES



RAPIDE



FACILE



100% FIABLE



8033

FAMILLE	TÉLÉCOMMANDE DE MARQUE
PROGRAMMATION	Prête à l'emploi
COMPATIBLE	SONY
GESTION	1 appareil
MATIÈRE / COULEUR	ABS / NOIRE
DIMENSION PRODUIT en mm (LxlxH)	48 x 206 x 24
ALIMENTATION	2 x LR03 (non fournies)
DIMENSION BLISTER en mm (LxlxH)	157 x 302 x 27

Télécommande compatible avec tous les téléviseurs de marque SONY commercialisés depuis l'an 2000. Insérer les piles, la télécommande fonctionne immédiatement sans programmation. Toutefois certaines touches Smart Tv et 3D peuvent ne pas fonctionner.

Fonctionne avec 2 piles de type LR03 AAA 1.5v NON FOURNIES



RAPIDE



FACILE



100% FIABLE



8034

FAMILLE	TÉLÉCOMMANDE DE MARQUE
PROGRAMMATION	Prête à l'emploi
COMPATIBLE	PHILIPS
GESTION	1 appareil
MATIÈRE / COULEUR	ABS / NOIRE
DIMENSION PRODUIT en mm (LxHxH)	48 x 206 x 24
ALIMENTATION	2 x LR03 (non fournies)
DIMENSION BLISTER en mm (LxHxH)	157 x 302 x 27

Télécommande compatible avec tous les téléviseurs de marque PHILIPS commercialisés depuis l'an 2000. Insérer les piles, la télécommande fonctionne immédiatement sans programmation. Toutefois certaines touches Smart Tv et 3D peuvent ne pas fonctionner.

 Fonctionne avec 2 piles de type LR03 AAA 1.5v NON FOURNIES



19



8042

FAMILLE	TÉLÉCOMMANDE DE MARQUE
PROGRAMMATION	Prête à l'emploi
COMPATIBLE	PANASONIC
GESTION	1 appareil
MATIÈRE / COULEUR	ABS / NOIRE
DIMENSION PRODUIT en mm (LxHxH)	48 x 206 x 24
ALIMENTATION	2 x LR03 (non fournies)
DIMENSION BLISTER en mm (LxHxH)	157 x 302 x 27

Télécommande compatible avec tous les téléviseurs de marque PANASONIC commercialisés depuis l'an 2000. Insérer les piles, la télécommande fonctionne immédiatement sans programmation. Toutefois certaines touches Smart Tv et 3D peuvent ne pas fonctionner.

 Fonctionne avec 2 piles de type LR03 AAA 1.5v NON FOURNIES





Simplifiez votre Zapping !!



FINGER

FAMILLE	COPIEUSE
PROGRAMMATION	Copie Touche par touche
GESTION	1 appareil
APPAREILS COMPATIBLES	TV ou autre IR
MATIÈRE / COULEUR	ABS / NOIRE
DIMENSION PRODUIT en mm (LxlxH)	30 x 170 x 20
ALIMENTATION	2 x LR03 (non fournies)
DIMENSION BLISTER en mm (LxlxH)	90 x 240 x 28

Télécommande universelle copieuse à grosses touches. Compatible avec toutes les télécommandes Infrarouges. Apprentissage touche par touche, nécessite la télécommande d'origine.



Fonctionne avec
2 piles de type
LR03 AAA 1.5v
NON FOURNIES



RAPIDE



FACILE



**100%
FIABLE**



**GARANTIE
2
ans**

SUP-SIMPLY

FAMILLE	COPIEUSE
PROGRAMMATION	Copie Touche par touche
GESTION	2 appareils
APPAREILS COMPATIBLES	TV / TNT ou SAT
MATIÈRE / COULEUR	ABS / NOIRE
DIMENSION PRODUIT en mm (LxlxH)	48 x 170 x 23
ALIMENTATION	2 x LR03 (non fournies)
DIMENSION BLISTER en mm (LxlxH)	135 x 250 x 32

Télécommande universelle copieuse à grosses touches. Compatible avec toutes les télécommandes Infrarouges. Apprentissage touche par touche, nécessite la télécommande d'origine. Permet de gérer 2 appareils.



Fonctionne avec 2 piles de type LR03 AAA 1.5v NON FOURNIES



RAPIDE



FACILE



100% FIABLE



GARANTIE 2 ans

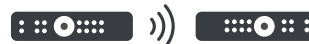

SUP-SIMPLY C

FAMILLE	COPIEUSE
PROGRAMMATION	Copie Touche par touche
GESTION	2 appareils
APPAREILS COMPATIBLES	TV / TNT ou SAT
MATIÈRE / COULEUR	ABS / NOIRE
DIMENSION PRODUIT en mm (LxlxH)	48 x 170 x 23
ALIMENTATION	2 x LR03 (non fournies)
DIMENSION BLISTER en mm (LxlxH)	135 x 250 x 32

Télécommande universelle copieuse à grosses touches avec clavier. Compatible avec toutes les télécommandes Infrarouges. Apprentissage touche par touche, nécessite la télécommande d'origine. Permet de gérer 2 appareils.



Fonctionne avec 2 piles de type LR03 AAA 1.5v NON FOURNIES



RAPIDE



FACILE



100% FIABLE



GARANTIE 2 ans

1703

FAMILLE	PROGRAMMATION PAR CODE
PROGRAMMATION	Prog par code
GESTION	3 appareils
APPAREILS COMPATIBLES	TV/ SAT/ TNT/ DVD
MATIÈRE / COULEUR	ABS / NOIRE
DIMENSION PRODUIT en mm (LxlxH)	50 x 228 x 22
ALIMENTATION	2 x LR03 (non fournies)
DIMENSION BLISTER en mm (LxlxH)	150 x 304 x 30

Télécommande universelle permettant la gestion de 3 appareils (Tv, Sat/Tnt, Aux). Compatible avec les télécommandes Infrarouges. Programmation par code (liste fournie) ou par recherche automatique. Certaines touches peuvent être programmée en copie "touche par touche", nécessite la télécommande d'origine.

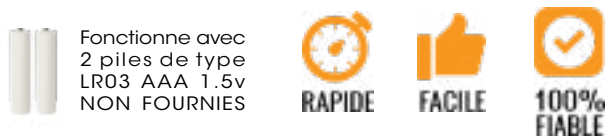

1731

FAMILLE	PROGRAMMATION PAR CODE
PROGRAMMATION	Prog par code
GESTION	1 appareil
APPAREILS COMPATIBLES	TV
MATIÈRE / COULEUR	ABS / NOIRE
DIMENSION PRODUIT en mm (LxlxH)	45 x 175 x 20
ALIMENTATION	2 x LR03 (non fournies)
DIMENSION BLISTER en mm (LxlxH)	150 x 304 x 28

Télécommande simplifiée à grosses touches permettant la gestion d'un appareil. Programmation par code (liste fournie) ou par recherche automatique. Compatible avec les télécommandes Infrarouges.

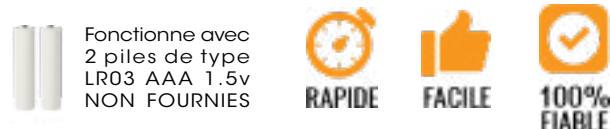



MBG Télécommandes / Gamme Universelle IR / Télécommandes Programmables par PC



PROGUSB

CATÉGORIE

ACCESSOIRE

FONCTION

Programmeur USB
Cordon USB INFRAROUGE pour
programmation via un ordinateur

METHODE DE PROGRAMMATION :

- 1 - Télécharger le logiciel sur:
<https://superior-electronics.com/fr/downloads/software-setup>
- 2 - Connecter le programmeur USB sur votre PC
- 3 - Placer la télécommande face au programmeur USB
- 4 - Une fois la télécommande reconnue par le logiciel, renseigner la marque et la référence de votre TV ou autre AUX.
- 5 - Valider, votre télécommande est programmée !

Retrouvez la méthode de programmation sur notre site

www.mbg-france.com

Compatible uniquement  Windows

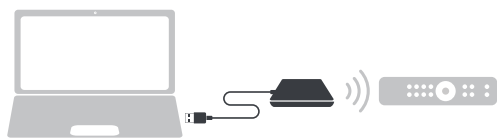

24



SIMPLY DIGITAL TV

FAMILLE	PROG PAR PC
PROGRAMMATION	VIA PROGUSB (non fourni)
GESTION	2 appareils
APPAREILS COMPATIBLES	TV + TNT ou SAT
MATIÈRE / COULEUR	ABS / NOIRE
DIMENSION PRODUIT en mm (LxlxH)	43 x 212 x 15
ALIMENTATION	2 x LR03 (non fournies)
DIMENSION BLISTER en mm (LxlxH)	105 x 273 x 25

GARANTIE
2
ans

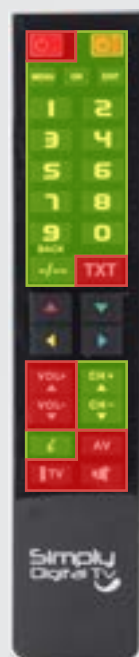

TOUCHES ACTIVES AVEC LE RÉCEPTEUR TNT OU SAT

- On/Off démodulateur
- Menu
- Chaînes +/-
- Info

TOUCHES ACTIVES AVEC LE TV

- On/ Off TV
- Vol +/-
- AV/ TV
- Muet
- Télétexte

 Fonctionne avec
2 piles de type
LR03 AAA 1.5v
NON FOURNIES

 **RAPIDE**

 **FACILE**

 **100%
FIABLE**

Télécommande hybride simplifiée à grosses touches permettant la gestion de 2 appareils simultanément (TV et Sat/Tnt). Programmation par PC via programmeur USB/IR (Réf. PGRUSB) vendu séparément. Possibilité de programmer un seul appareil en mettant le même code. Compatible avec les télécommandes Infrarouges. Création de code possible sur demande à info@mbg.tel.

MBG Télécommandes / Gamme Universelle IR / Télécommandes Programmables par PC

SIMPLY +

FAMILLE	PROG PAR PC
PROGRAMMATION	VIA PROGUSB
GESTION	1 appareil
APPAREILS COMPATIBLES	TV
MATIÈRE / COULEUR	ABS / NOIRE
DIMENSION PRODUIT en mm (LxlxH)	43 x 212 x 15
ALIMENTATION	2 x LR03 (non fournies)
DIMENSION BLISTER en mm (LxlxH)	105 x 273 x 25

Télécommande simplifiée à grosses touches permettant la gestion d'un appareil. Programmation par PC via programmeur USB/IR (Réf. PGRUSB) vendu séparément.

Compatible avec les télécommandes Infrarouges. Création de code possible sur demande à info@mbg.tel.



 Fonctionne avec 2 piles de type LR03 AAA 1.5v NON FOURNIES



RAPIDE



FACILE



100% FIABLE



GARANTIE 2 ans



25

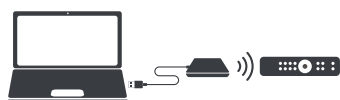

HÔTEL TV & HOTEL TV B

FAMILLE	PROG PAR PC
PROGRAMMATION	VIA PROGUSB
GESTION	2 appareils
APPAREILS COMPATIBLES	TV + TNT ou SAT
MATIÈRE / COULEUR	ABS / NOIRE (OU BLANCHE)
DIMENSION PRODUIT en mm (LxlxH)	43 x 212 x 15
ALIMENTATION	2 x LR03 (non fournies)
DIMENSION BLISTER en mm (LxlxH)	105 x 273 x 25

Télécommande simplifiée à grosses touches permettant la gestion de 2 appareils. Télécommande "Spécial Hôtel" : la touche Menu est verrouillée pour éviter toutes manipulations de réglages. Programmation par PC via programmeur USB/IR (Réf. PGRUSB) vendu séparément. Compatible avec les télécommandes Infrarouges. Création de code possible sur demande à info@mbg.tel.



GARANTIE 2 ans

 Fonctionne avec 2 piles de type LR03 AAA 1.5v NON FOURNIES



RAPIDE



FACILE



100% FIABLE

1en1



26

1-1 PC

FAMILLE	PROG PAR PC
PROGRAMMATION	VIA PROGUSB (NON FOURNI)
GESTION	1 appareil
APPAREILS COMPATIBLES	TV / SAT / TNT / DVD / VCR
MATIÈRE / COULEUR	ABS / NOIRE
DIMENSION PRODUIT en mm (LxlxH)	48 x 205 x 25
ALIMENTATION	2 x LR03 (non fournies)
DIMENSION BLISTER en mm (LxlxH)	105 x 270 x 30



Télécommande universelle permettant la gestion d'un appareil. Intègre toutes les fonctions d'origine. Compatible avec les télécommandes Infrarouges. Programmation par PC via programmeur USB/IR (Réf. PGRUSB) vendu séparément. Création de code possible sur demande à info@mbg.tel.



Fonctionne avec
2 piles de type
LR03 AAA 1.5v
NON FOURNIES



RAPIDE



FACILE



100%
FIABLE

MBG Télécommandes / Gamme Universelle IR / Télécommandes Programmables par PC

2en1

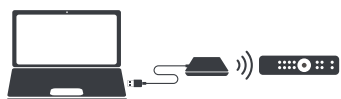

2-1 PC

FAMILLE	PROG PAR PC
PROGRAMMATION	VIA PROGUSB (NON FOURNI)
GESTION	2 appareils
APPAREILS COMPATIBLES	TV / SAT / TNT / DVD / VCR
MATIÈRE / COULEUR	ABS / NOIRE OU BLANCHE
DIMENSION PRODUIT en mm (LxlxH)	50 x 235 x 16
ALIMENTATION	2 x LR03 (non fournies)
DIMENSION BLISTER en mm (LxlxH)	135 x 325 x 30



Télécommande universelle permettant la gestion de 2 appareils. Intègre toutes les fonctions d'origine. Compatible avec les télécommandes Infrarouges.

Programmation par PC via programmeur USB/IR (Réf. PGRUSB) vendu séparément. Création de code possible sur demande à info@mbg.tel.



Fonctionne avec 2 piles de type LR03 AAA 1.5v NON FOURNIES



RAPIDE



FACILE



100% FIABLE

4-1 PC

FAMILLE	PROG PAR PC
PROGRAMMATION	VIA PROGUSB (NON FOURNI)
GESTION	4 appareils
APPAREILS COMPATIBLES	TV / SAT / TNT / DVD / VCR
MATIÈRE / COULEUR	ABS / NOIRE OU BLANCHE
DIMENSION PRODUIT en mm (LxlxH)	50 x 235 x 16
ALIMENTATION	2 x LR03 (non fournies)
DIMENSION BLISTER en mm (LxlxH)	135 x 325 x 30

Télécommande universelle permettant la gestion de 4 appareils. Intègre toutes les fonctions d'origine. Compatible avec les télécommandes Infrarouges.

Programmation par PC via programmeur USB/IR (Réf. PGRUSB) vendu séparément. Création de code possible sur demande à info@mbg.tel.

4en1



Fonctionne avec 2 piles de type LR03 AAA 1.5v NON FOURNIES



RAPIDE



FACILE



100% FIABLE



**TÉLÉCOMMANDE UNIVERSELLE
PROGRAMMABLE PAR PC**

- Vous pouvez télécharger le logiciel sur : <https://superior-electronics.com/fr/downloads/software-setup/>
- Connecter la télécommande sur votre PC via le cordon USB fourni.
- Reproduit toutes les fonctions d'origines.
- Configuration en quelques clics.

Retrouvez la méthode de programmation sur notre site

www.mbg-france.com

Compatible uniquement  Windows

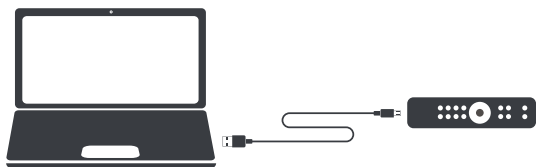

1en1



PROG USB
Câble USB
micro USB
fourni



FREEDOM 1

FAMILLE	PROG PAR PC
PROGRAMMATION	Via cordon USB (fourni)
GESTION	1 appareil
APPAREILS COMPATIBLES	TV / SAT / TNT / DVD / VCR
MATIÈRE / COULEUR	ABS / NOIRE OU BLANCHE
DIMENSION PRODUIT en mm (LxIxH)	50 x 235 x 16
ALIMENTATION	2 x LR03 (non fournies)
DIMENSION BLISTER en mm (LxIxH)	135 x 325 x 30

GARANTIE
2
ans

Télécommande universelle permettant la gestion d'un appareil. Intègre toutes les fonctions d'origine. Compatible avec les télécommandes Infrarouges. Programmation par PC via cordon USB fourni. Création de code possible sur demande à info@mbg.tel.

 Fonctionne avec 2 piles de type LR03 AAA 1.5v NON FOURNIES

 **RAPIDE**

 **FACILE**

 **100% FIABLE**

MBG Télécommandes / Gamme Universelle IR / Télécommandes Programmables par PC



2en1

PROG USB
Câble USB
micro USB
fourni



FREEDOM 2

FAMILLE	PROG PAR PC
PROGRAMMATION	Via cordon USB (fourni)
GESTION	2 appareils
APPAREILS COMPATIBLES	TV / SAT / TNT / DVD / VCR
MATIÈRE / COULEUR	ABS / NOIRE OU BLANCHE
DIMENSION PRODUIT en mm (LxlxH)	50 x 235 x 16
ALIMENTATION	2 x LR03 (non fournies)
DIMENSION BLISTER en mm (LxlxH)	135 x 325 x 30

Télécommande universelle permettant la gestion de 2 appareils. Intègre toutes les fonctions d'origine. Compatible avec les télécommandes Infrarouges.

Programmation par PC via cordon USB fourni. Création de code possible sur demande à info@mbg.tel.

Fonctionne avec
2 piles de type
LR03 AAA 1.5v
NON FOURNIES

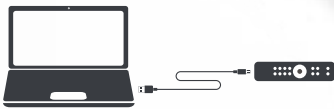

FREEDOM 4

FAMILLE	PROG PAR PC
PROGRAMMATION	Via cordon USB (fourni)
GESTION	4 appareils
APPAREILS COMPATIBLES	TV / SAT / TNT / DVD / VCR
MATIÈRE / COULEUR	ABS / NOIRE OU BLANCHE
DIMENSION PRODUIT en mm (LxlxH)	50 x 235 x 16
ALIMENTATION	2 x LR03 (non fournies)
DIMENSION BLISTER en mm (LxlxH)	135 x 325 x 30

Télécommande universelle permettant la gestion de 4 appareils. Intègre toutes les fonctions d'origine.

Compatible avec les télécommandes Infrarouges.

Programmation par PC via cordon USB fourni. Création de code possible sur demande à info@mbg.tel.

Fonctionne avec
2 piles de type
LR03 AAA 1.5v
NON FOURNIES



4en1

PROG USB
Câble USB
micro USB
fourni





MBG Télécommandes / Gamme Universelle / Télécommandes à Code pour Climatiseurs



AIRCO +

FAMILLE	CLIM
PROGRAMMATION	Prog par code
COMPATIBLE	Climatiseur
GESTION	1 appareil
MATIÈRE / COULEUR	ABS ET DISPLAY / BLANCHE
DIMENSION PRODUIT en mm (LxH)	60 x 165 x 25
ALIMENTATION	2 x LR03 (non fournies)
DIMENSION BLISTER en mm (LxH)	130 x 230 x 35

Télécommande universelle pour climatiseur. Programmation par code ou recherche automatique. Touche intelligente pour amener directement à la température souhaitée. Elle est équipée d'un écran LCD rétro-éclairé et d'un couvre touche. Support mural fourni. Plus de 2000 codes compatibles.



Fonctionne avec
2 piles de type
LR03 AAA 1.5v
NON FOURNIES



RAPIDE



FACILE

AIRCO HÔTEL +

FAMILLE	CLIM
PROGRAMMATION	Prog par code
COMPATIBLE	Climatiseur
GESTION	1 appareil
MATIÈRE / COULEUR	ABS ET DISPLAY / BLANCHE
DIMENSION PRODUIT en mm (LxH)	60 x 165 x 25
ALIMENTATION	2 x LR03 (non fournies)
DIMENSION BLISTER en mm (LxH)	130 x 230 x 35

Télécommande universelle pour climatiseur "spécial Hôtel" avec la possibilité de bloquer une température maximum et minimum. Programmation par code ou recherche automatique. Mise en "marche et arrêt" programmable. Elle est équipée d'un écran LCD rétro-éclairé et d'un couvre touche. Support mural est fourni. Plus de 4000 codes compatibles.



Fonctionne avec
2 piles de type
LR03 AAA 1.5v
NON FOURNIES



RAPIDE



FACILE



The background of the page is a photograph of a car parked in a garage. The car is partially visible on the right side, with its front end and wheel. The garage has a concrete floor and a white pillar on the left. The lighting is soft, creating a clean and professional atmosphere.

03 MBG France Télécommandes Automatismes & Kits



izi

Radiocommande universelle

Regroupez 4 télécommandes en 1
de marque et de fréquence différentes

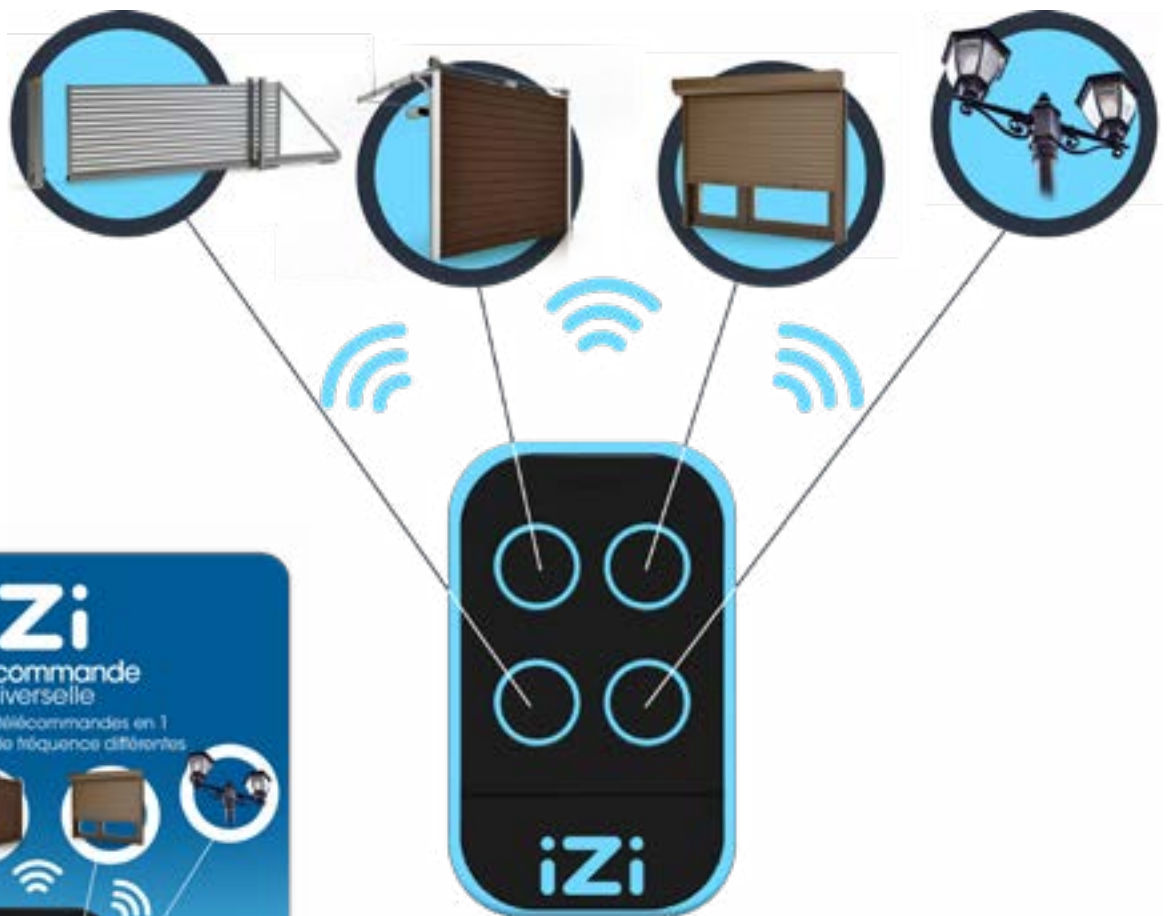

*Vérifier la compatibilité
sur le site www.izi-france.fr*



iZi BLUE



iZi BLACK

IZI

FAMILLE	RADIOCOMMANDE UNIVERSELLE
NOMBRE DE BOUTONS	4
COMPATIBLE	UNIVERSELLE de 433 à 868 Mhz - Code Fixe & Rolling Code
MATIÈRE / COULEUR	ABS / NOIRE OU NOIRE ET BLEU
DIMENSION PRODUIT en mm (LxlxH)	62 x 32 x10
ALIMENTATION	Pile CR2032 incluse
DIMENSION BLISTER en mm (LxlxH)	85 x 125 x 22
GENCOD IZI BLUE	3683080027722
GENCOD IZI BLACK	3683080027715
POIDS AVEC BLISTER	50g

La télécommande IZI vous permet de regrouper 4 télécommandes de marques et de fréquences différentes. Elle est compatible avec toutes les télécommandes 433.92Mhz et 868 Mhz à code fixe (CAME, HORMANN, SEA, etc...) et un grand nombre de Rolling code (APRIMATIC, BENINCA, BFT, CARDIN, DITEC, FAAC, MHOUSE, NICE, etc...). Les marques citées, restent propriété de leurs déposants.

Retrouvez la liste complète des télécommandes duplicables et les notices de programmation sur:

www.izi-france.fr



1 Pile CR2032
INCLUSE



RAPIDE



FACILE





IZI ONE

FAMILLE	RADIOCOMMANDE UNIVERSELLE
NOMBRE DE BOUTONS	4
COMPATIBLE	UNIVERSELLE de 433 à 868 Mhz Code Fixe & Rolling Code
MATIÈRE / COULEUR	ABS / NOIRE ET BLEU
DIMENSION PRODUIT en mm (LxlxH)	63 x 40 x10
ALIMENTATION	Pile CR2032 incluse
DIMENSION BLISTER en mm (LxlxH)	85 x 125 x 22
POIDS AVEC BLISTER	50g



La télécommande IZI One vous permet de regrouper 4 télécommandes de marques et de fréquences différentes. Elle est compatible avec toutes les télécommandes 433.92Mhz et 868 Mhz à code fixe (CAME, HORMANN, SEA, etc...) et un grand nombre de Rolling code (APRIMATIC, BENINCA, BFT, CARDIN, DITEC, FAAC, MHOUSE, NICE, etc...).

Les marques citées, restent propriété de leurs déposants. Retrouvez la liste complète des télécommandes duplicables et les notices de programmation sur:

www.izi-france.fr

Vérifier la compatibilité
sur le site www.izi-france.fr



1 Pile CR2032
I N C L U S E



RAPIDE



FACILE



4790834 & 4790830

FAMILLE	TÉLÉCOMMANDE DE PORTAIL
NOMBRE DE BOUTONS	4
COMPATIBLE	De 433 à 868 MHz - Code Fixe et Rolling Code
MATIÈRE / COULEUR	ABS / NOIRE OU BLANC
DIMENSION PRODUIT en mm (LxlxH)	50 x 42 x 10
ALIMENTATION	1 Pile CR2032 incluse
DIMENSION BLISTER en mm (LxlxH)	147 x 73 x 25

La télécommande WHY EVO permet de regrouper 4 télécommandes de marque et de fréquence différentes. Elle peut copier la plupart des télécommandes à codes fixes et Rolling code ayant une fréquence comprise entre 433,92 Mhz et 868 Mhz. La programmation s'effectue par auto-apprentissage de la télécommande d'origine. Retrouvez les compatibilités et la notice de programmation sur www.telecommandes-portail.fr



4790830



4790834



RAPIDE



FACILE



GARANTIE
2 ans



1 Pile CR2032
I N C L U S E

MBG Télécommandes / Gamme Universelle / Télécommandes Portail



OPEN 2 & OPEN 4

FAMILLE	TÉLÉCOMMANDE DE PORTAIL
NOMBRE DE BOUTONS	2 ou 4
COMPATIBLE	433,92 MHz Code Fixe
GESTION	Programmation bouton par bouton et en apprentissage
MATIÈRE / COULEUR	ABS & MÉTAL / NOIRE & MÉTAL
DIMENSION PRODUIT en mm (LxlxH)	55 x 30 x 12
ALIMENTATION	Pile 12V- 27A incluse
DIMENSION BLISTER en mm (LxlxH)	147 x 73 x 25

La télécommande OPEN2 peut copier les codes de 2 télécommandes en 433,92Mhz code fixe. Equipée d'un couvre touche. Elle ne perd pas la programmation lors du changement de la pile.

La télécommande OPEN4 peut copier les codes de 4 télécommandes en 433,92Mhz code fixe. Equipée d'un couvre touche. Elle ne perd pas la programmation lors du changement de la pile.



RAPIDE



FACILE



Pile 10V - 27A
MN27
INCLUDE



GARANTIE
2
ans



KEY

FAMILLE	TÉLÉCOMMANDE DE PORTAIL
NOMBRE DE BOUTONS	4
COMPATIBLE	433,92 MHz Code Fixe
GESTION	Programmation bouton par bouton et en apprentissage
MATIÈRE / COULEUR	ABS / NOIRE & VERTE
DIMENSION PRODUIT en mm (LxlxH)	60 x 35 x 10
ALIMENTATION	Pile 12V- 27A incluse
DIMENSION BLISTER en mm (LxlxH)	105 x 70 x 13

La télécommande KEY peut copier les codes des télécommandes en 433,92Mhz code fixe. Elle peut regrouper 4 marques différentes ou non. Les 4 touches peuvent être programmées séparément. Elle ne perd pas la programmation lors du changement de la pile.



GARANTIE
2
ans



RAPIDE



FACILE



Pile 10V - 27A
MN27
INCLUDE



IZI CLIP

FAMILLE	ACCROCHE TÉLÉCOMMANDE
COULEUR	NOIR
DIMENSION PRODUIT en mm (LxlxH)	55 x 45 x 20
GENCOD	368308002775

Ne cherchez plus votre télécommande !
Clipper votre télécommande de portail sur le pare-soleil de votre voiture.
Réglable, le clip s'adapte aux différentes tailles des télécommandes de 47mm à 70mm



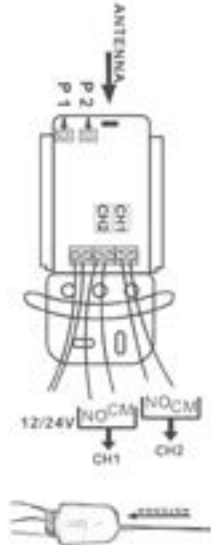

KIT OUTDOOR 433

FAMILLE	KIT EXTÉRIEUR
MATIÈRE / COULEUR	ABS / NOIRE
ALIMENTATION	12/24 Vdc ou Vac
FRÉQUENCE	433.92 Mhz Fixe
DIMENSION BLISTER en mm (LxHxH)	290 x 125 x 40

Kit extérieur composé d'un récepteur et de 2 télécommandes préprogrammées. Télécommandes équipées d'un couvre touche qui ne perdent pas la programmation lors du changement de la pile. Télécommandes compatibles pour copie avec télécommande 433,92MHz code fixe. Le kit peut être installé en parallèle ou en remplacement d'un système existant. Il intègre 2 relais monostable ou bistable 12A/12-24V

KIT OUTDOOR 868

FAMILLE	KIT EXTÉRIEUR
MATIÈRE / COULEUR	ABS / NOIRE
ALIMENTATION	12/24 Vdc ou Vac
FRÉQUENCE	868 Mhz Fixe
DIMENSION BLISTER en mm (LxHxH)	290 x 125 x 40

Kit extérieur composé d'un récepteur et de 2 télécommandes préprogrammées. Télécommandes compatibles pour copie avec télécommande 868MHz code fixe. Le kit peut être installé en parallèle ou en remplacement d'un système existant. Il intègre 2 relais monostable ou bistable 12A/12-24V

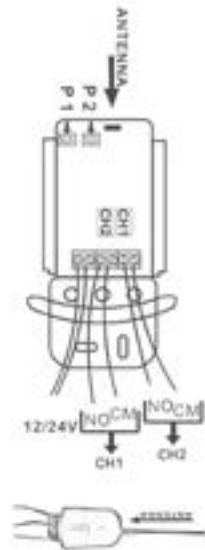

38

KIT INDOOR - 2171

FAMILLE	KIT EXTÉRIEUR
MATIÈRE / COULEUR	ABS / NOIRE
ALIM	12/24 Vdc ou Vac
FRÉQUENCE	433.92 Mhz Fixe
DIMENSION BLISTER en mm (LxHxH)	215 x 120 x 35

Kit intérieur composé d'un récepteur et de 2 télécommandes préprogrammées. Télécommandes équipées d'un couvre touche qui ne perdent pas la programmation lors du changement de la pile. Télécommandes compatibles pour copie avec télécommande 433MHz code fixe. Le kit peut être installé en parallèle ou en remplacement d'un système existant. Il intègre 2 relais monostable ou bistable 12A/12-24V



KIT GARDEN - 2173

FAMILLE	KIT GARDEN
MATIÈRE / COULEUR	ABS / NOIRE
ALIMENTATION	230V
DIMENSION BLISTER en mm (LxH)	250 x 145 x 60

Kit extérieur IP55 composé d'un récepteur 230V et de 2 télécommandes préprogrammées pour la gestion d'éclairage de jardin (2 zones possibles). Télécommandes équipées d'un couvre touche qui ne perdent pas la programmation lors du changement de la pile. Télécommande compatible pour copie avec télécommande 433MHz code fixe. Possibilité de raccordement d'un bouton poussoir. Il intègre 2 relais monostable ou bistable 16A-1000W



Le boîtier SOLO permet de copier jusqu'à 4 télécommandes différentes en code fixe ou Rolling Code (433Mhz-868Mhz). Après avoir téléchargé l'application gratuite, votre Smartphone fonctionnant sous Apple ou Android devient votre télécommande. Compatible iPhone 4S, Android 4.3 et supérieur. Nécessite une version Bluetooth 4.0 LE. Il est composé d'un récepteur IP 45 alimenté par 2 piles LR14 (fournies).

1. Téléchargez l'application gratuite du Store
2. Copiez la radiocommande d'origine
3. Placez le SOLO près du portail (max 15m des récepteurs). Vérifier la liste des télécommandes compatibles sur notre site : www.mbg-france.com

SOLO

FAMILLE	KIT EXTÉRIEUR
MATIÈRE / COULEUR	ABS / NOIRE
ALIMENTATION	2xLR14 inclus
DIMENSION BLISTER en mm (LxH)	102 x 134 x 39

Un dispositif de 10x13cm, très léger, sans fils, alimenté par batterie, facile à installer, qui communique à la fois avec le smartphone et avec le système de contrôle des dispositifs à commander.





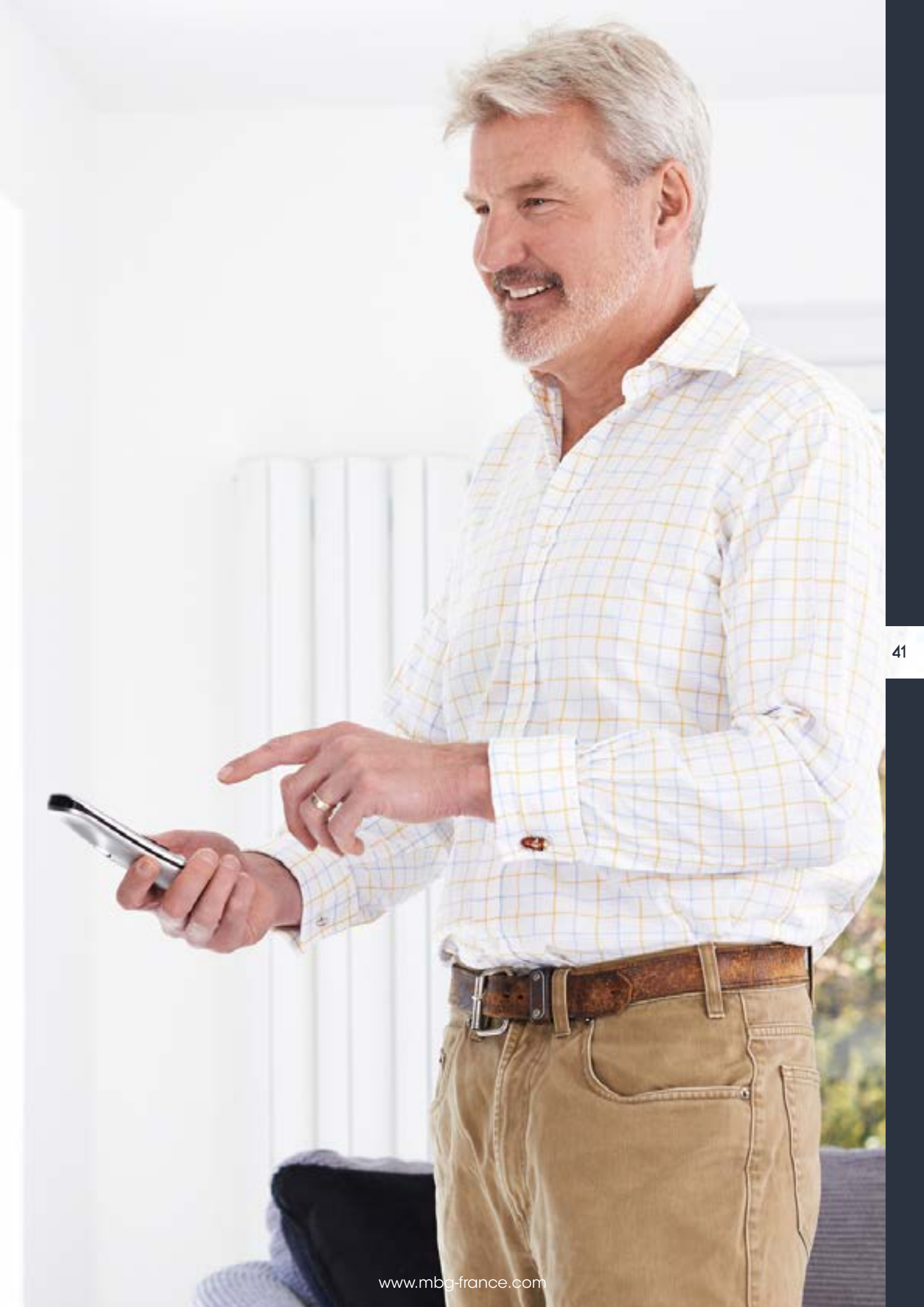

MBG France Télécommandes TV & Climatiseurs

REFERENCE	COULEUR	MODE DE PROGRAMMATION	TV	SAT TNT	DVR VCR	HIFI AUX	CLIM	GESTION	FONCTIONS	CODE EAN	PAGE
8032	Noire	Prête à l'emploi - LG / Samsung	X					1. appareil	Toutes les fonctions d'origine	8 054 242 080 322	P.18
8033	Noire	Prête à l'emploi - Sony	X					1. appareil	Toutes les fonctions d'origine	8 054 242 080 339	P.18
8034	Noire	Prête à l'emploi - Philips	X					1. appareil	Toutes les fonctions d'origine	8 054 242 080 346	P.19
8042	Noire	Prête à l'emploi - Panasonic	X					1. appareil	Toutes les fonctions d'origine	8 054 242 080 421	P.19
FINGER	Noire	Copieuse "Touche par touche"	X	X				1. appareil	Ultra simplifiée - Grosses touches	3 683 080 027 586	P.20
SUP-SIMPLY	Noire	Copieuse "Touche par touche"	X	X				2. appareils	Ultra simplifiée - Grosses touches	8 054 242 080 414	P.21
SUP-SIMPLY-C	Noire	Copieuse "Touche par touche"	X	X				2. appareils	Simplifiée avec clavier num.- Grosses touches	8 054 242 080 407	P.21
1703	Noire	Programmation par code	X	X	X	X		3 appareils	Toutes les fonctions d'origine	8 028 626 017 037	P.22
1731	Noire	Programmation par code	X					1. appareil	Simplifiée	8 028 626 017 310	P.22
SIMPLY DIGITAL TV	Noire	Prog par Pc via prog Usb/ir	X	X				2 appareils	Simplifiée - Grosses touches	8 054 242 080 063	P.24
SIMPLY +	Noire	Prog par Pc via prog Usb/ir	X					1. appareil	Simplifiée - Grosses touches	8 054 242 080 056	P.25
HOTEL TV	Noire	Prog par Pc via prog Usb/ir	X	X				2. appareils	Touche MENU désactivée - Simplifiée	8 054 242 080 070	P.25
HOTEL TV B	Blanche	Prog par Pc via prog Usb/ir	X	X				2. appareils	Touche MENU désactivée - Simplifiée		P.25
1-1 PC	Noire	Prog par Pc via prog Usb/ir	X	X	X	X		1. appareil	Toutes les fonctions d'origine	8 054 242 080 025	P.26
2-1 PC	Noire	Prog par Pc via prog Usb/ir	X	X	X	X		2. appareils	Toutes les fonctions d'origine	8 054 242 080 032	P.27
4-1 PC	Noire	Prog par Pc via prog Usb/ir	X	X	X	X		4 appareils	Toutes les fonctions d'origine	8 054 242 080 049	P.27
FREEDOM 1	Noire	Prog par Pc via cordon Usb	X	X	X	X		1. appareil	Toutes les fonctions d'origine	8 054 242 080 216	P.28
FREEDOM 1B	Blanche	Prog par Pc via cordon Usb	X	X	X	X		1. appareil	Toutes les fonctions d'origine	8 054 242 080 087	P.28
FREEDOM 2	Noire	Prog par Pc via cordon Usb	X	X	X	X		2. appareils	Toutes les fonctions d'origine	8 054 242 080 223	P.29
FREEDOM 2B	Blanche	Prog par Pc via cordon Usb	X	X	X	X		2. appareils	Toutes les fonctions d'origine	8 054 242 080 247	P.29
FREEDOM 4	Noire	Prog par Pc via cordon Usb	X	X	X	X		4 appareils	Toutes les fonctions d'origine	8 054 242 080 124	P.29
FREEDOM 4B	Blanche	Prog par Pc via cordon Usb	X	X	X	X		4 appareils	Toutes les fonctions d'origine	8 054 242 080 254	P.29
AIRCO+	Blanche	Programmation par code					X	1. appareil	Spéciale climatiseur	8054242080094	P.31
AIRCO HOTEL+	Blanche	Programmation par code					X	1. appareil	Spéciale climatiseur	8054242080575	P.31



SUPPORTS TV - Télécommandes universelles pour TV
Télécommandes universelles pour portails et portes de garage
Domotique - Gestion de l'énergie
Fixations antennes et câbles antennes informatique
Lampes LEDS - Piles

10 rue d'Orcières - 81700 Puylaurens
Tél. 05 63 37 02 02 - Fax : 05 67 67 03 67
contact@mbg-france.com

www.mbg-france.com